

Trac - Lift



Powerful



HOMLOKRAKODÓK



POWERFUL SZÉRIA FELSZERELTSÉGE

MODERN FORMATERVEZÉS

A POWERFUL széria fejlesztésénél a felhasználók igényeit helyezték előtérbe.

EGYSZERŰ KEZELHETŐSÉG,
KIVÁLÓ MINŐSÉG,
MEGBÍZHATÓSÁG,
KEDVEZŐ ÁR
lett az eredmény.



Egyszerűen kezelhető és biztonságos hidraulika tömlő és csőrendszer.



Továbbfejlesztett csatlakozási rendszer biztosítja a gyors, erős és biztonságos csatlakozást.

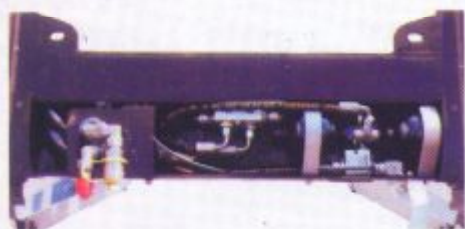

Könnyen elérhető minden szervizelési pont.



A segédváz konstrukciója kivételesen merev és szilárd. Könnyű elérhetőséget biztosít a traktor esetleges szereléséhez.



A hidraulikus rendszer védett a rakodó karjain belül és a mellő keresztmerezítés fokozza a rakodó szilárdságát.



Az áttervezett támasztóláb kényelmes letámasztást biztosít.

MUNKAESZKÖZÖK

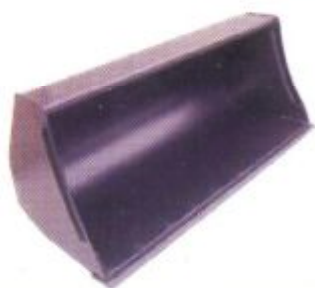

FÖLDKANÁL

Típus	BD 135	BD 160	BD 185	BD 210
Szélesség	1,35 m	1,60 m	1,85 m	2,10 m
Térfogat	0,41 m ³	0,48 m ³	0,56 m ³	0,63 m ³
Súly	180 kg	200 kg	220 kg	240 kg



KÖRMÖSKANÁL

Típus	BDT 135	BDT 160	BDT 185	BDT 210
Szélesség	1,35 m	1,60 m	1,85 m	2,10 m
Térfogat	0,41 m ³	0,48 m ³	0,56 m ³	0,63 m ³
Súly	205 kg	235 kg	265 kg	295 kg

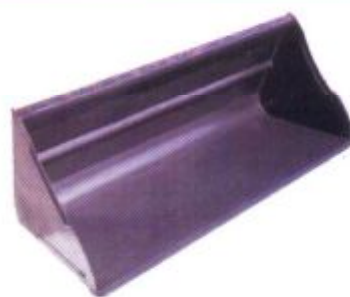

GABONAKANÁL

Típus	BDL 185	BDL 215	BDL 240
Szélesség	1,85 m	2,15 m	2,40 m
Térfogat	0,96 m ³	1,12 m ³	1,25 m ³
Súly	290 kg	325 kg	355 kg



SILÓHARAPÓ

Típus	SC 110	SC 140	SC 170
Szélesség	1,1 m	1,4 m	1,7 m
Térfogat	0,9 m ³	1,1 m ³	1,3 m ³
Súly	375 kg	440 kg	505 kg



MULTIKANÁL

Típus	BM 130	BM 150	BM 170	BM 190
Szélesség	1,3 m	1,5 m	1,7 m	1,9 m
Térfogat	0,65 m ³	0,75 m ³	0,85 m ³	0,95 m ³
Súly	230 kg	280 kg	330 kg	380 kg



HIDRAULIKUS TRÁGYAVILLA

Típus	FG 130	FG 150	FG 170	FG 190
Szélesség	1,3 m	1,5 m	1,7 m	1,9 m
Térfogat	0,7 m ³	0,8 m ³	0,9 m ³	1 m ³
Súly	220 kg	270 kg	320 kg	370 kg



KÖRBÁLAFOGÓ

Típus	TB 160	TB 200
Szélesség	1,3 m	1,5 m
Térfogat	120 - 160 cm	160 - 200 cm
Súly	210 kg	240 kg



RAKLAPVILLA

Típus	FP 115 (hegesztett)	FP 130 (kovácsolt)
Szélesség	1,15 m (villák)	1,3 m (villák)
Max. terhelhetőség	1250 kg	2000 kg
Súly	155 kg	200 kg



BIG-BAG RAKÓ

Max. terhelhetőség	1000 kg
Súly	100 kg



TRÁGYAVILLA

Típus	F 130	F 150	F 170	F 190	F 210
Szélesség	1,3 m	1,5 m	1,7 m	1,9 m	2,1 m
Villák száma	7	8	9	10	11
Súly	115 kg	135 kg	150 kg	165 kg	180 kg

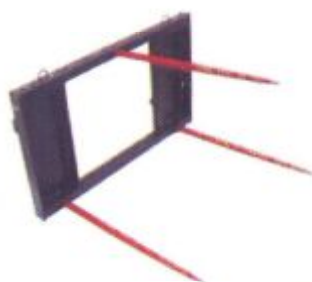

BÁLATÜSKE

Típus	FB 110
Szélesség	1,1 m
Villák száma	3
Súly	125 kg



BÁLALIFT

Típus	ES 120
Szélesség	1,2 m
Súly	300 kg

TECHNIKAI ADATOK

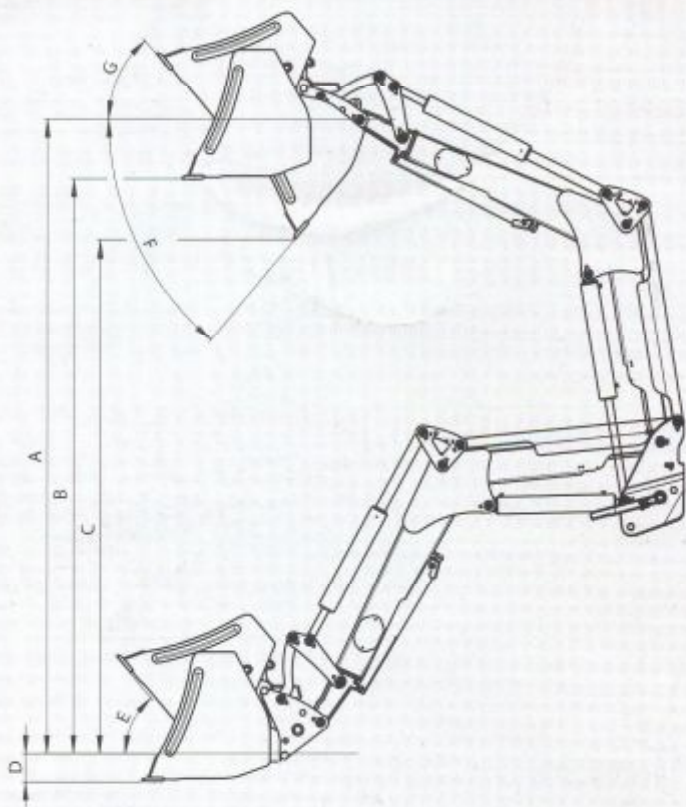

	120i/120SLi 50 - 80 HP	120i/120SLi 50 - 80 HP	220SLi/260SLi 70 - 110 HP	220SLi/260SLi 70 - 110 HP	320SLi/360SLi 80 - 120 HP
Hidraulikus munkahenger átmérője	70 mm	80 mm	70 mm	80 mm	80 mm
A - Max. emelés szerszám forgópontnál	3580	3580	3880	3880	4180
B - Max. emelés a szerszám alsó élénél	3260	3260	3560	3560	3860
C - Max. billentési magasság	2650	2650	2950	2950	3250
D - Max. munkamélység	200	200	250	250	250
E - Alsó billentési szög	45°	45°	45°	45°	45°
F - Felső lebillentési szög	70°	70°	65°	65°	60°
G - Felső billentési szög	50°	50°	55°	55°	55°
Teherbírási lefelé szerszám forgópontnál	2100 kg	2850 kg	2000 kg	2650 kg	2200 kg
Teherbírási felfelé szerszám forgópontnál	1650 kg	2100 kg	1400 kg	1850 kg	1600 kg
Teherbírási lefelé palettavillán 0,8 m-re szerszám forgóponttól	2000 kg	2650 kg	1850 kg	2450 kg	2000 kg
Teherbírási felfelé palettavillán 0,8 m-re szerszám forgóponttól	1500 kg	2150 kg	1250 kg	1700 kg	1400 kg

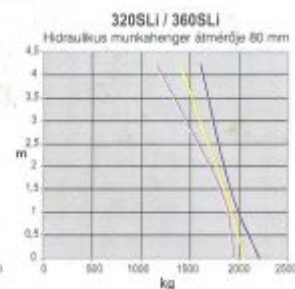
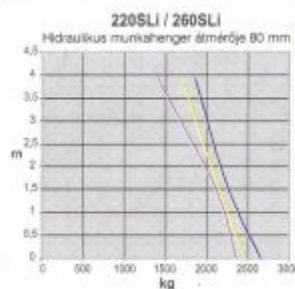
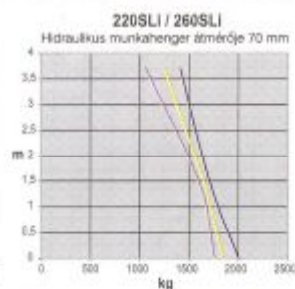
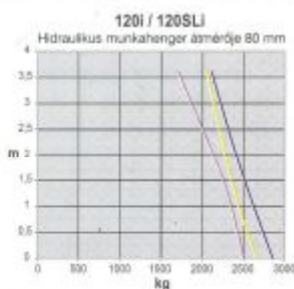
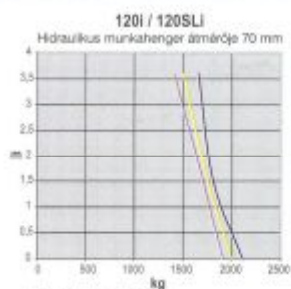

Emelési határ
185 bar nyomásnál

— szerszám forgópontnál

— 0,6 m-re a villáktól

— 0,8 m-re a forgóponttól

Gyártó: **Humpolecké strojirny Humpolec a.s.**
Cseh Köztársaság

Importőr: **AGROWOLF KFT.** - 5000 Szolnok, Thököly út 90.
Telefon: (56) 420-564
e-mail: agrowolf@externet.hu
www.agrowolf.hu

